



# 4-546-1

## Code Lock For Workshop Cabinet 2000



Step one is to replace the pre-mounted spindle and threaded shaft.

1. Remove the lower 2 fixing screws.
2. Remove cover plate, the pre-mounted spindle and threaded shaft.
3. Insert the 9 mm spindle (the smallest) and the corresponding threaded shaft.  
These can be found in the package of the lock.
4. Attach the cover plate with the lower 2 fixing screws

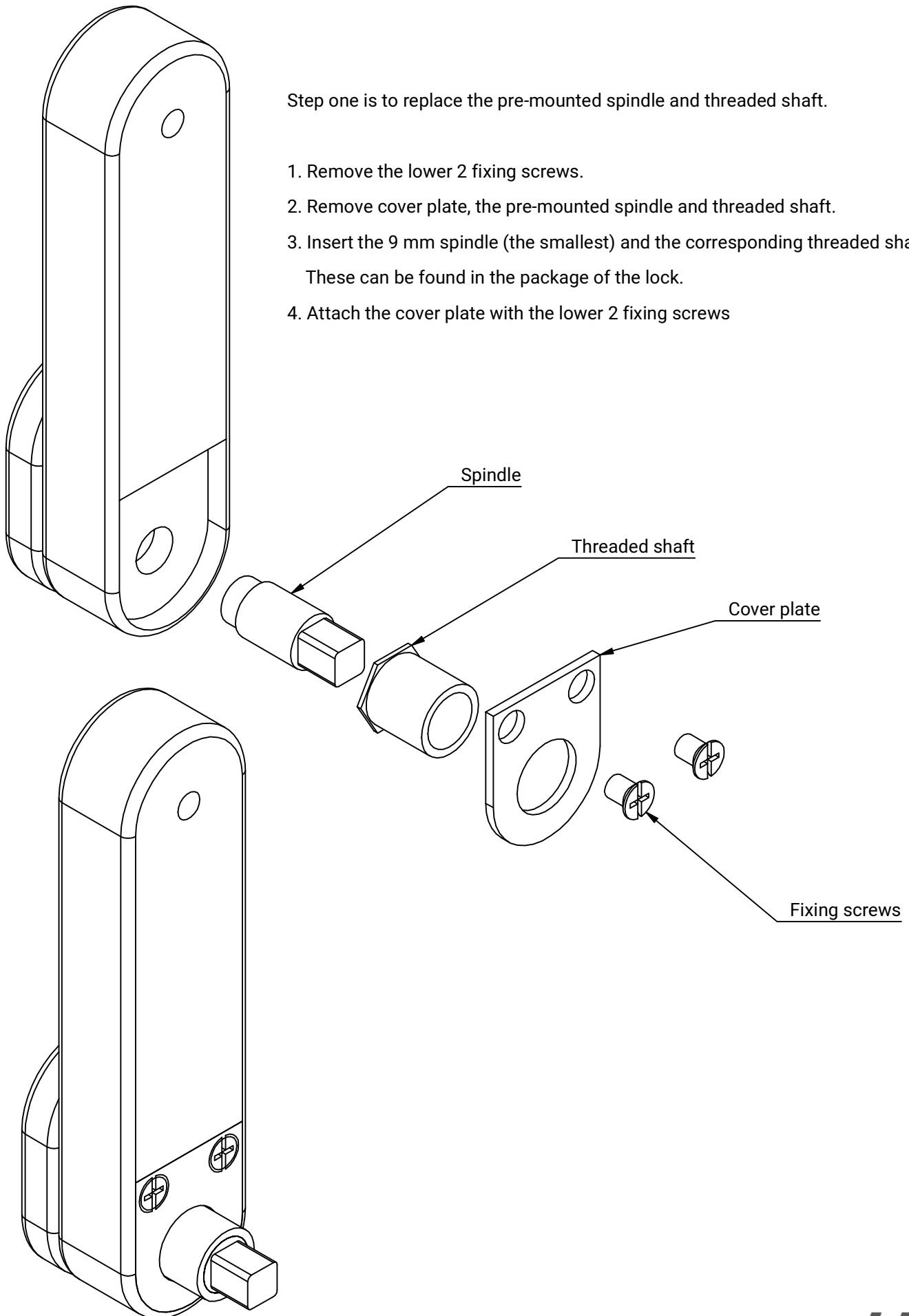

Drill hole in the existing door.

Use the installation template if desired.

This can be found in the package of the lock.

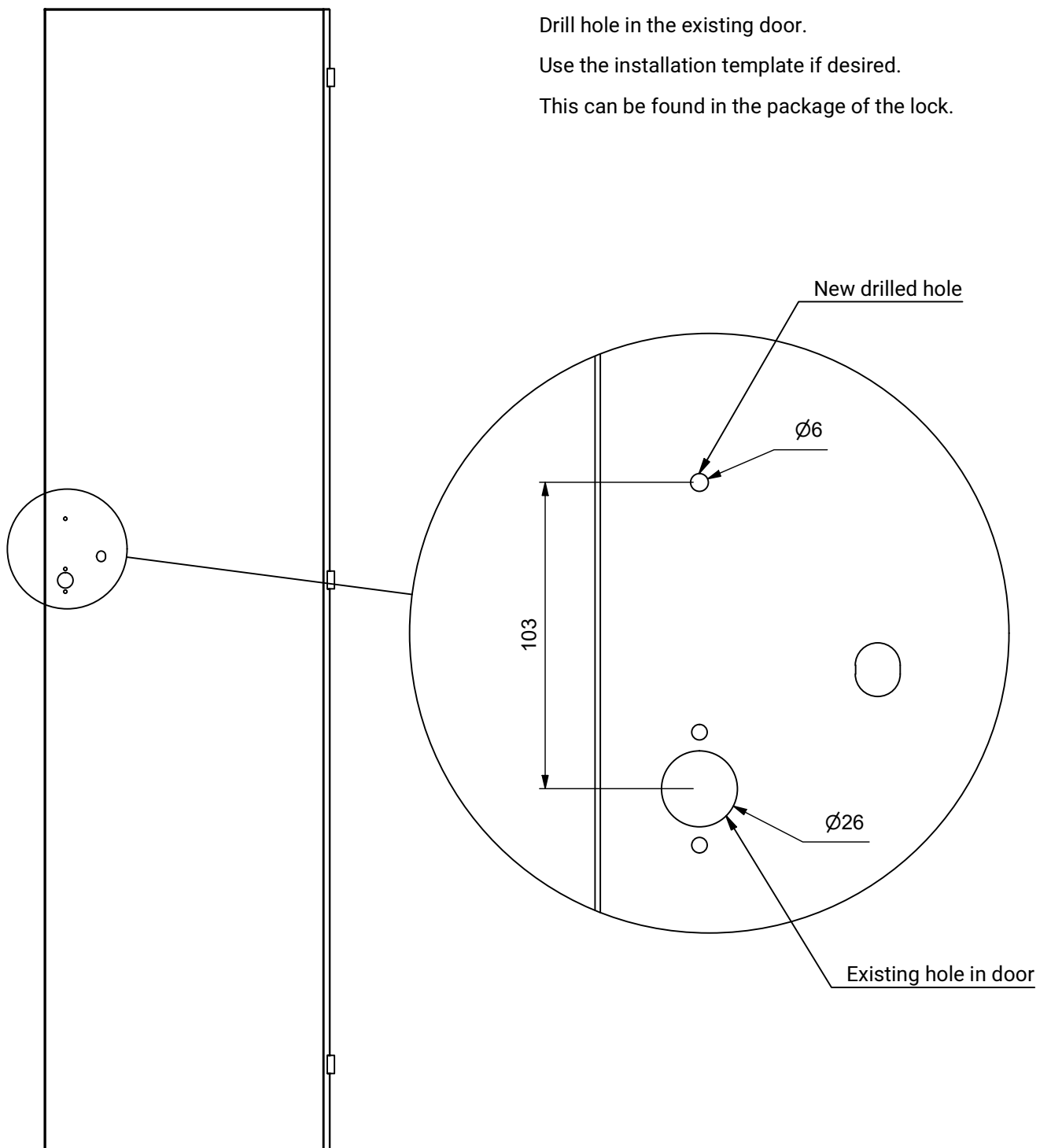

Attach the lock to the door using fasteners from the locks box.

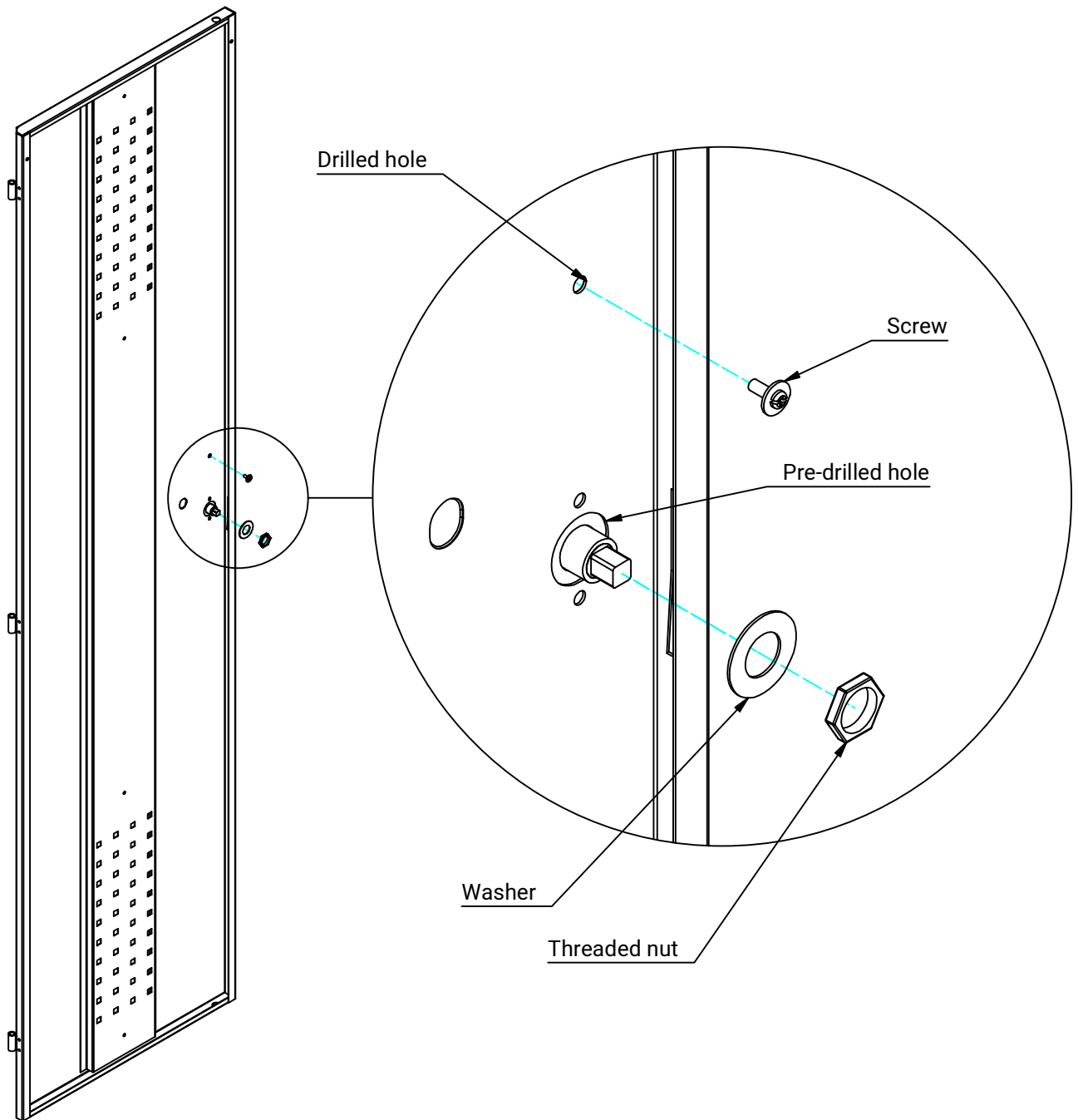

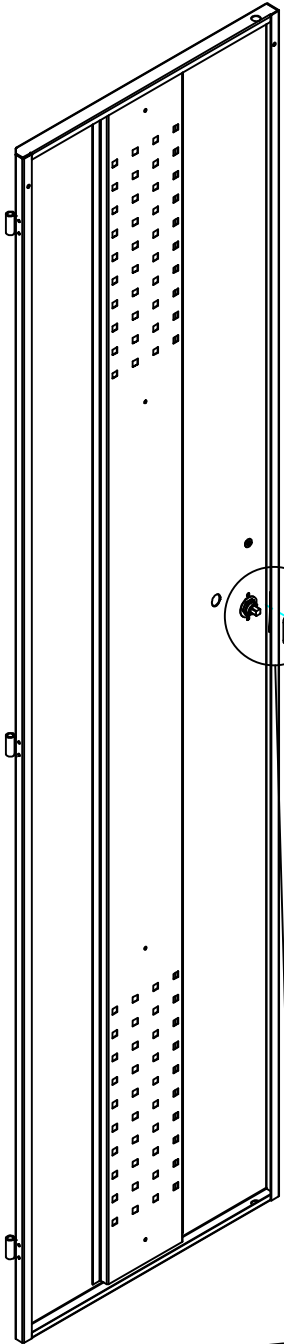

The lock comes in the closed position as standard.  
Therefore the cam shall be mounted in the locked position seen below.  
The cam comes as standard with the cabinet.

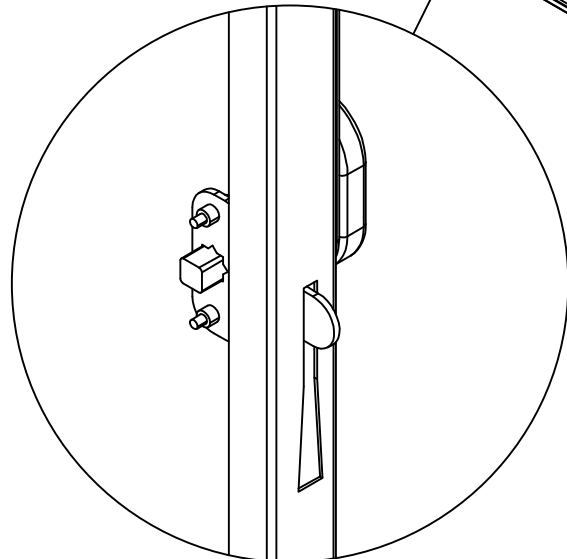
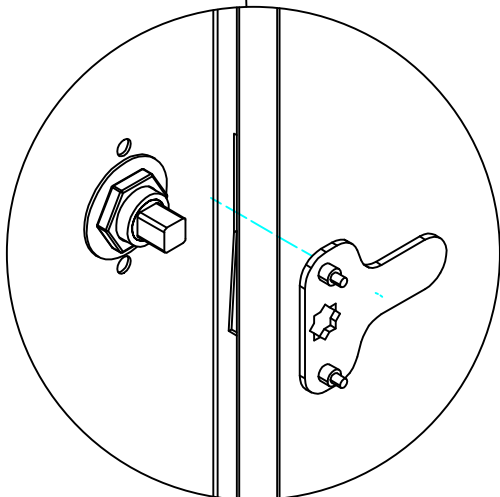
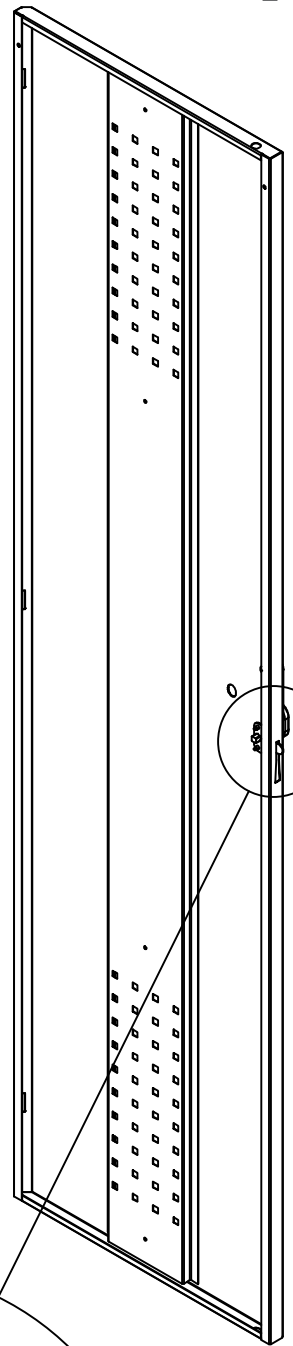

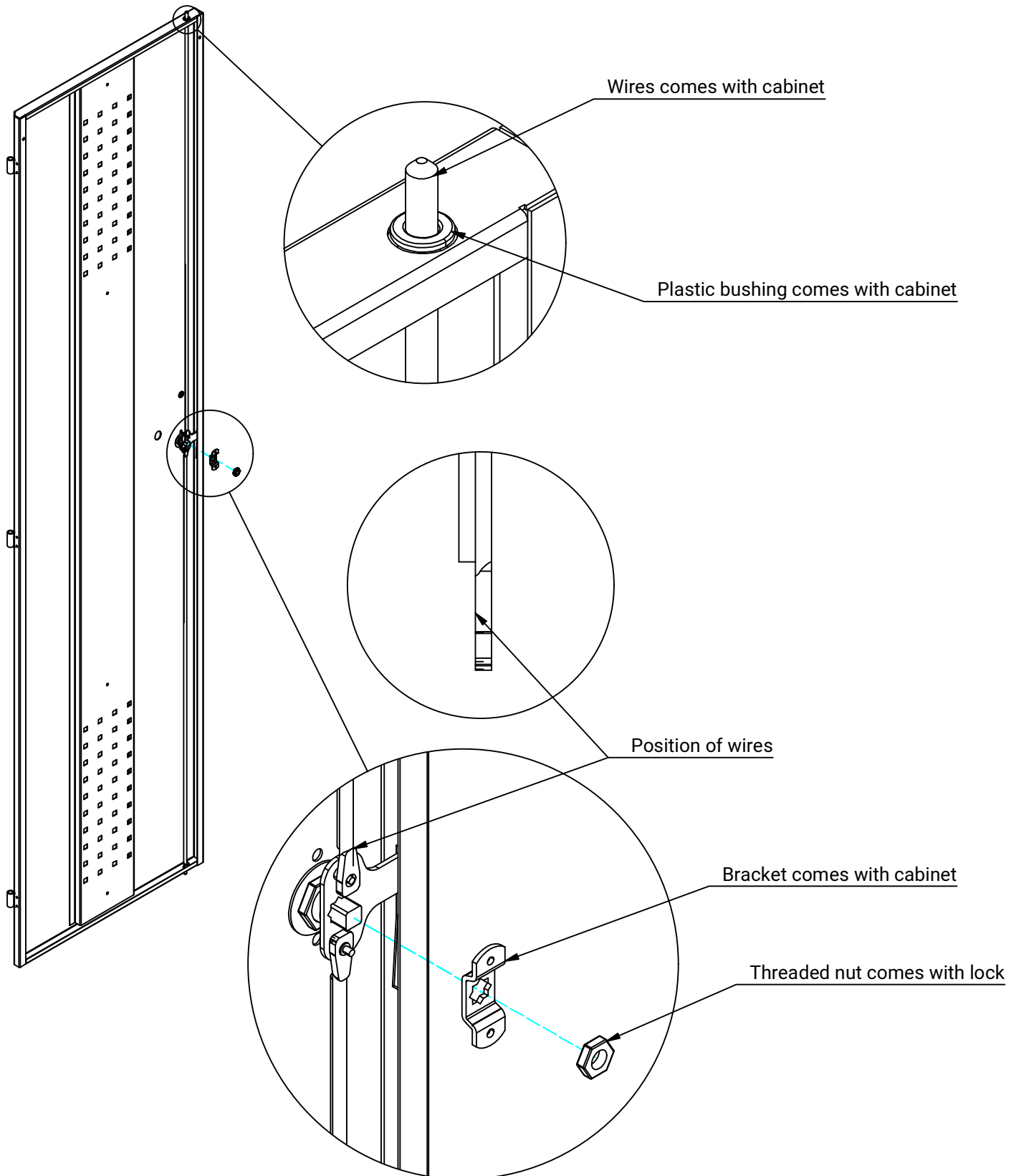

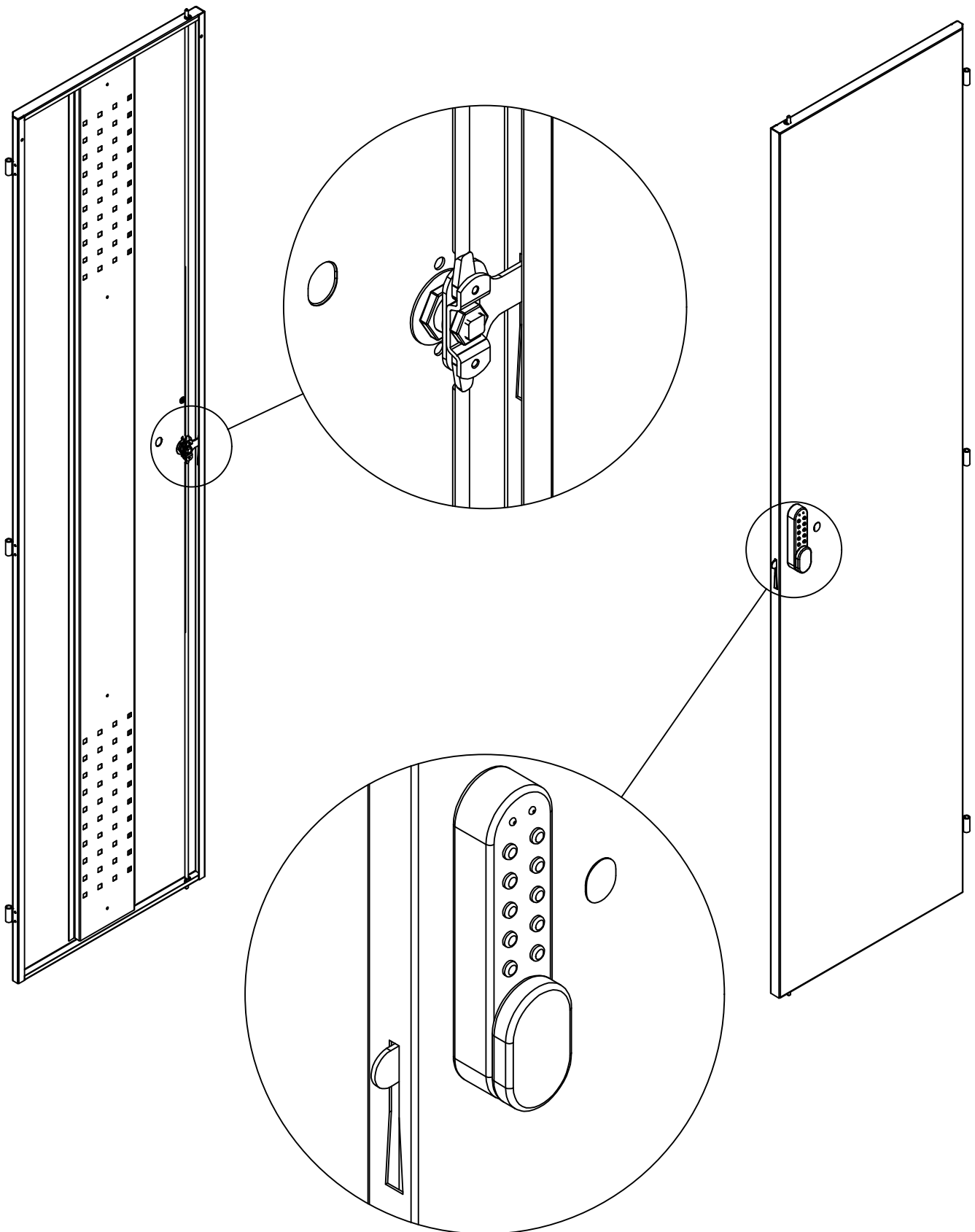

## PROGRAMMERING

För att programmera måste låset vara öppet med # knappen synlig. Varje programändring måste börja med att trycka på # knappen följt av antingen master kod, administratörskod eller användare kod.

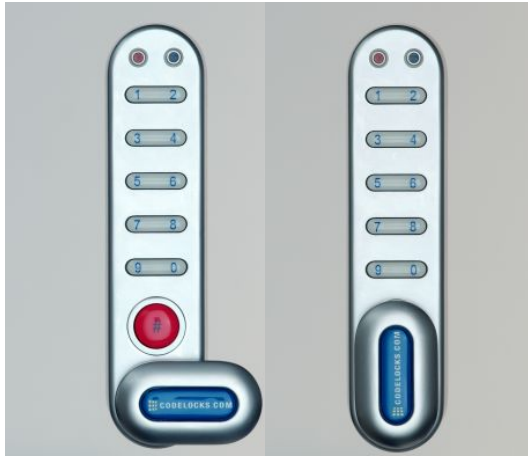

### LÄGG TILL ELLER ÄNDRA ADMINISTRATÖR KOD

# master kod 04 administratör kod administratör kod

Exempel: # 11335577 04 87654321 87654321

Resultat: Administratör kod 87654321 nu registrerad

### RADERA ADMINISTRATÖR KOD

# master code 05 05

Exempel: # 11335577 05 05

Resultat: Administratör kod raderad

## ADMINISTRATÖRS INSTÄLLNINGAR

### ÄNDRA ADMINISTRATÖR KOD

# administratör kod 06 ny administratör kod ny administratör kod

Exempel: # 87654321 06 10101010 10101010

Resultat: Ny administratör kod 10101010 nu registrerad

## MASTER KOD INSTÄLLNINGAR

### ÄNDRA MASTER KOD

# master kod 01 ny master kod ny master kod

Exempel: # 11335577 01 12345678 12345678

Resultat: Master koden har ändrats till 12345678

### LÄGG TILL ELLER ÄNDRA ANVÄNDARE KOD

# administratör kod 07 ny användare kod

Exempel: # 87654321 07 6666

Resultat: Användare kod 6666 nu registrerad

### LÄGG TILL ELLER ÄNDRA ANVÄNDARE KOD

# master kod 02 användare kod

Exempel: # 11335577 02 9999

Resultat: Ny användare kod 9999 registrerad

### RADERA ANVÄNDARE KOD

# administratör kod 08

Exempel: # 87654321 08

Resultat: Användare kod raderad

### RADERA ANVÄNDARE KOD

# master kod 03

Exempel: # 11335577 03

Resultat: Användare kod Raderad

## ANVÄNDARE INSTÄLLNINGAR

### ÄNDRA ANVÄNDARE KOD

# användare kod ny användare kod

Exempel: # 2244 6688 6688

Resultat: Användare kod är nu 6688

## PROGRAMMERING

För att programmera måste låset vara öppet med # knappen synlig. Varje programändring måste börja med att trycka på # knappen följt av antingen master kod, administratörskod eller användare kod.

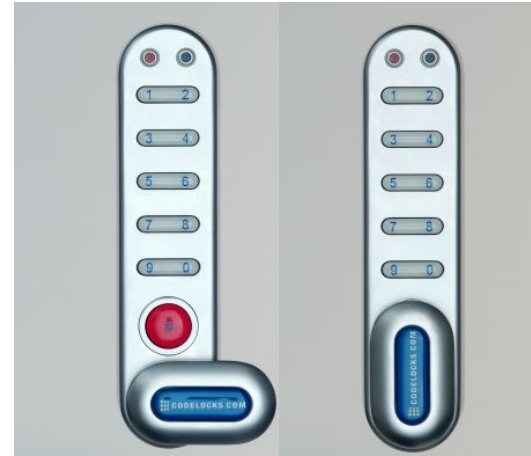

### LÄGG TILL ELLER ÄNDRA ADMINISTRATÖR KOD

# master kod 04 administratör kod administratör kod

Exempel: # 11335577 04 87654321 87654321

Resultat: Administratör kod 87654321 nu registrerad

### RADERA ADMINISTRATÖR KOD

# master code 05 05

Exempel: # 11335577 05 05

Resultat: Administratör kod raderad

### ÄNDRA ADMINISTRATÖR KOD

# administratör kod 06 ny administratör kod ny administratör kod

Exempel: # 87654321 06 10101010 10101010

Resultat: Ny administratör kod 10101010 nu registrerad

## MASTER KOD INSTÄLLNINGAR

### ÄNDRA MASTER KOD

# master kod 01 ny master kod ny master kod

Exempel: # 11335577 01 12345678 12345678

Resultat: Master koden har ändrats till 12345678

### LÄGG TILL ELLER ÄNDRA ANVÄNDARE KOD

# administratör kod 07 ny användare kod

Exempel: # 87654321 07 6666

Resultat: Användare kod 6666 nu registrerad

### LÄGG TILL ELLER ÄNDRA ANVÄNDARE KOD

# master kod 02 användare kod

Exempel: # 11335577 02 9999

Resultat: Ny användare kod 9999 registrerad

### RADERA ANVÄNDARE KOD

# administratör kod 08

Exempel: # 87654321 08

Resultat: Användare kod raderad

### RADERA ANVÄNDARE KOD

# master kod 03

Exempel: # 11335577 03

Resultat: Användare kod Raderad

## ANVÄNDARE INSTÄLLNINGAR

### ÄNDRA ANVÄNDARE KOD

# användare kod ny användare kod

Exempel: # 2244 6688 6688

Resultat: Användare kod är nu 6688



## HANDHAVANDE INSTRUKTIONER

**O:B:S** ! Skåplåset har 10 knappar samt en # knapp. # knappen är gömd bakom vredet i låst läge.

Skåplåset har följande programmerings nivåer.

### Master kod kan.

Öppna låset / ändra master kod - programmera / ändra / radera administratörs kod och användare kod.

Master koden används för att ställa om användar mode, mellan

- " Multiple user" kod . I detta läge används en gemensam kod för att öppna låset . Detta läge är inställt från fabrik.
- " One time user" kod. I detta läge används ny kod för varje lås cykel. Typisk användning i omklädningsrum där varje skåp används av olika personer under en dag.

### Administratör kod kan.

Öppna låset / ändra administratörs kod - programmera / ändra / radera användare kod.

### Användare kod kan.

Öppna låset / ändra användare kod.

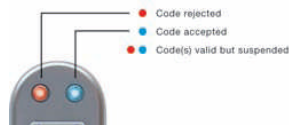

**O.B.S** Samma kod kan inte användas vid programmering av underliggande nivåer.

### Förklarad kod.

**O.B.S** : Vid denna operation skall dörren vara öppen.

- Skruva bort den övre fästskruven och vrid låset så att det kommer utanför kanten på dörren.
- Ta bort ett av batterierna.
- Håll knapp 1 nedtryckt samtidigt sätt tillbaka batteriet, den blå LED lampan blinkar 2 ggr, släpp knappen. Inom 3 sek tryck 3 ggr på knapp 1. Den blå LED lampan blinkar 2 ggr och låset har nu återgått till fabriksinställd master kod 11335577, alla andra inställningar har raderats.

### Fel kod.

- Efter 3 felaktiga koder kommer låset att inaktiveras i 10 sek.

### Batteri kapacitet.

2 st AAA batteri klarar av >15000 öppningar om 4 sek / st.

### Låg batteri nivå.

När batteri nivå börjar bli låg kommer den röda LED lampan blinka 3 ggr innan den blå LED lampan ger klarsignal. Batteri bör då bytas så snart som möjligt. Låset klarar ca 100 öppningar efter denna varning.

### Batteri bortfall.

Skulle batteriet ta slut innan de hunnits bytas ut går det att öppna låset genom att använda ett 9 volts batteri. Gör då enligt följande.

- Placera 9 volts batteriet poler mot kontakterna på låset som omger LED lamporna.
- Batteriets + pol mot låsets röda LED kontakt och - pol mot den blå LED kontakten.
- Slå master kod.
- Motorn kommer nu att frigöra låsningen och låset kan öppnas.
- Byt batteri genom att skruva bort den övre fästskruven. Vrid ut låset över dörrkanten, byt batteri och återmontera låset.

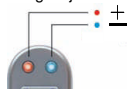

### Programmering - Grunderna.

- Vid leverans är låset försett med två fabriksinställda koder Master kod, 11335577. användare kod 2244
- **När låset installerats byt omgående till en ny master kod.**
- Master och administratörs kod är 8 siffror. Användare kod skall bestå av 4 siffror.
- Notera de nya koderna och förvara dem på ett säkert ställe.
- Låsets öppettid är 4 sek.

### Funktioner.

Före programmering bestäm den mest lämpliga funktionen för låset.

- Fast kod " Multiple user" se master kod kan
- Engångs kod " One time user"

För att ställa in engångs kod användning. Tryck # master kod ● 24 ● ●

Låset kommer nu att förbli öppet tills det att nästa användare kod har slagits in enligt följande.

1. Knappa in en 4-siffrig kod ● stäng låset och det förblirlåst.
2. Knappa in samma 4- siffriga kod och låset öppnar ,förblir öppet , koden raderas.

Exempel: 1. Tryck 1992 ● stäng och låset är nu låst.

2. Tryck 1992 ● låset öppnar och förblir öppet, kod 1992 raderas.

Ställa tillbaka låset till " Fast kod " Tryck # master kod ● 26 ● ●

Exempel. # 11335577 ● 26 ● ●



## HANDHAVANDE INSTRUKTIONER

**O:B:S** ! Skåplåset har 10 knappar samt en # knapp. # knappen är gömd bakom vredet i låst läge.

Skåplåset har följande programmerings nivåer.

### Master kod kan.

Öppna låset / ändra master kod - programmera / ändra / radera administratörs kod och användare kod.

Master koden används för att ställa om användar mode, mellan

- " Multiple user" kod . I detta läge används en gemensam kod för att öppna låset . Detta läge är inställt från fabrik.
- " One time user" kod. I detta läge används ny kod för varje lås cykel. Typisk användning i omklädningsrum där varje skåp används av olika personer under en dag.

### Administratör kod kan.

Öppna låset / ändra administratörs kod - programmera / ändra / radera användare kod.

### Användare kod kan.

Öppna låset / ändra användare kod.

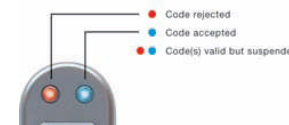

**O.B.S** Samma kod kan inte användas vid programmering av underliggande nivåer.

### Förklarad kod.

**O.B.S** : Vid denna operation skall dörren vara öppen.

- Skruva bort den övre fästskruven och vrid låset så att det kommer utanför kanten på dörren.
- Ta bort ett av batterierna.
- Håll knapp 1 nedtryckt samtidigt sätt tillbaka batteriet, den blå LED lampan blinkar 2 ggr, släpp knappen. Inom 3 sek tryck 3 ggr på knapp 1. Den blå LED lampan blinkar 2 ggr och låset har nu återgått till fabriksinställd master kod 11335577, alla andra inställningar har raderats.

### Fel kod.

- Efter 3 felaktiga koder kommer låset att inaktiveras i 10 sek.

### Batteri kapacitet.

2 st AAA batteri klarar av >15000 öppningar om 4 sek / st.

### Låg batteri nivå.

När batteri nivå börjar bli låg kommer den röda LED lampan blinka 3 ggr innan den blå LED lampan ger klarsignal. Batteri bör då bytas så snart som möjligt. Låset klarar ca 100 öppningar efter denna varning.

### Batteri bortfall.

Skulle batteriet ta slut innan de hunnits bytas ut går det att öppna låset genom att använda ett 9 volts batteri. Gör då enligt följande.

- Placera 9 volts batteriet poler mot kontakterna på låset som omger LED lamporna.
- Batteriets + pol mot låsets röda LED kontakt och - pol mot den blå LED kontakten.
- Slå master kod.
- Motorn kommer nu att frigöra låsningen och låset kan öppnas.
- Byt batteri genom att skruva bort den övre fästskruven. Vrid ut låset över dörrkanten, byt batteri och återmontera låset.



### Programmering - Grunderna.

- Vid leverans är låset försett med två fabriksinställda koder master kod 11335577 användare kod 2244.
- **När låset installerats byt omgående till en ny master kod.**
- Master och administratörs kod är 8 siffror. Användare kod skall bestå av 4 siffror.
- Notera de nya koderna och förvara dem på ett säkert ställe.
- Låsets öppettid är 4 sek.

### Funktioner.

Före programmering bestäm den mest lämpliga funktionen för låset.

- Fast kod " Multiple user" se master kod kan
- Engångs kod " One time user"

För att ställa in engångs kod användning. Tryck # master kod ● 24 ● ●

Låset kommer nu att förbli öppet tills det att nästa användare kod har slagits in enligt följande.

1. Knappa in en 4-siffrig kod ● stäng låset och det förblirlåst.
2. Knappa in samma 4- siffriga kod och låset öppnar ,förblir öppet , koden raderas.

Exempel: 1. Tryck# 1992 ● stäng och låset är nu låst.

2. Tryck 1992 ● låset öppnar och förblir öppet, kod 1992 raderas.

Ställa tillbaka låset till " Fast kod " Tryck # master kod ● 26 ● ●

Exempel. # 11335577 ● 26 ● ●

